

320S

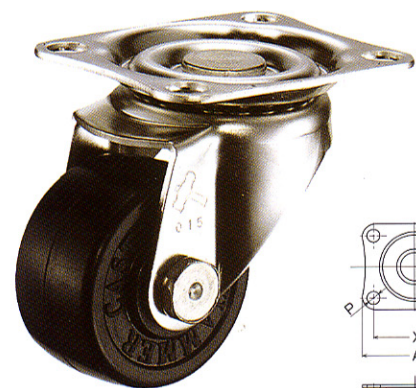

320S-RD 50mm

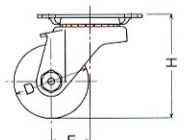
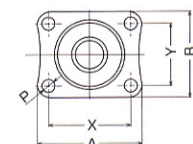

50~75mm

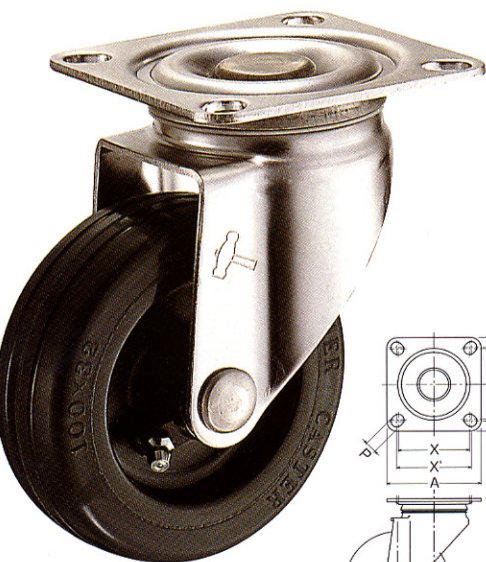

320S-RU 100mm

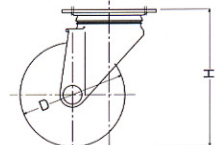
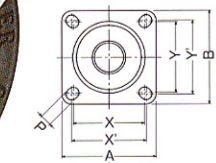

100~150mm

オールステンレスキャスター(SUS 304)

● グリスニップル付車輪は 100~150mmのRU(ゴム車)、N(ナイロン車)のみです。

オールステンレスですので、耐食性、耐水性に抜群です。

品番	車輪 Wheel	サイズ Dmm	許容荷重		取付高 Hmm	取付座 AxBmm	取付寸法 X×Y (X'×Y')mm	取付穴径 Pmm	V mm Vは315Sのみ	K mm Kは315Sのみ	偏芯 Emm	旋回半径 mm	車輪番号	車巾 mm	小箱入数		ケース入数	
			1ヶ daN	1ヶ kgf											ケ	ケ	320S	315S
320S 315S	RD	ゴム車	50	51.0	70	70×58	55×42	8.8	-	-	26.0	320S→52 315S→61	427S	26	4	80	40	
	N	ナイロン車	60	61.2									429S	25				
	NRB	ナイロン(B入)車	60	61.2									●429S0S	25				
	UB	ウレタン(B入)車	60	61.2									●439S0S	25				
	PH	フェノール車	70	71.4									428S	25				
320S 315S	R	ゴム車	50	51.0	85	70×58	55×42	8.8	-	-	29.0	320S→63 315S→71	425G	26	4	60	40	
	N	ナイロン車	70	71.4									429G	25				
	NRB	ナイロン(B入)車	70	71.4									●429S0S	25				
	UB	ウレタン(B入)車	70	71.4									●439S0S	27				
	PH	フェノール車	70	71.4									428S	27				
320S 315S	R	ゴム車	60	61.2	93	70×58	55×42	8.8	-	-	28.0	320S→67 315S→68	425G	26	4	60	40	
	N	ナイロン車	80	81.6									429G	25				
	NRB	ナイロン(B入)車	80	81.6									●429S0S	25				
	UB	ウレタン(B入)車	80	81.6									●439S0S	27				
	PH	フェノール車	80	81.6									428S	27				
320S 315S	RU	ゴム車	120	122.4	132	90×90	68×68 (71×71)	11	130	12	35.0	86	●434S0S	32	1	20	20	
	RBU	ゴム(B入)車	120	122.4									●434S0S	32				
	N	ナイロン車	120	122.4									●429S0S	32				
	NRB	ナイロン(B入)車	120	122.4									●429S0S	29				
	UB	ウレタン(B入)車	100	102.0									●439S0S	32				
	MCB	UMC(ボール入)車	120	122.4									●499S0S	33				
	PH	フェノール車	120	122.4									●428S0S	32				
320S 315S	RU	ゴム車	150	153.0	168	102×102	75×75 (80×80)	11	145	19	38.0	102	●434S0S	38	1	12	12	
	RBU	ゴム(B入)車	150	153.0									●434S0S	38				
	N	ナイロン車	150	153.0									●429S0S	35				
	NRB	ナイロン(B入)車	150	153.0									●429S0S	35				
	UB	ウレタン(B入)車	130	132.6									●439S0S	38				
	MCB	UMC(ボール入)車	150	153.0									●499S0S	43				
	PH	フェノール車	150	153.0									●428S0S	38				
320S 315S	RU	ゴム車	160	163.2	190	102×102	75×75 (80×80)	11	154	19	41.0	117	●434S0S	40	1	12	12	
	RBU	ゴム(B入)車	160	163.2									●434S0S	40				
	N	ナイロン車	160	163.2									●429S0S	35				
	NRB	ナイロン(B入)車	160	163.2									●429S0S	35				
	UB	ウレタン(B入)車	140	142.8									●439S0S	38				
	MCB	UMC(ボール入)車	160	163.2									●499S0S	43				
	PH	フェノール車	160	163.2									●428S0S	42				

● 320SRと併用出来ます。

● 315S-N65mm・75mmに使用のナイロン車輪はストッパー付専用のナイロン車輪(品番:429 15G-N 65mm 75mm)です。

● 315 S100~150mmの旋回半径はV。

許容荷重の単位を計量法改正に伴いSI単位のdaN(デカニュートン)に変更しました。
1daN=10N≒1.02kgf (1kgf≒9.8N=0.98daN)

● 印はステンレス専用車輪です。(P.132~134参照)

315S

ストッパー付



315S-N 65mm

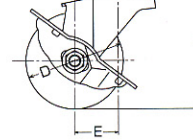
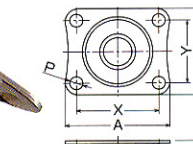

50~75mm

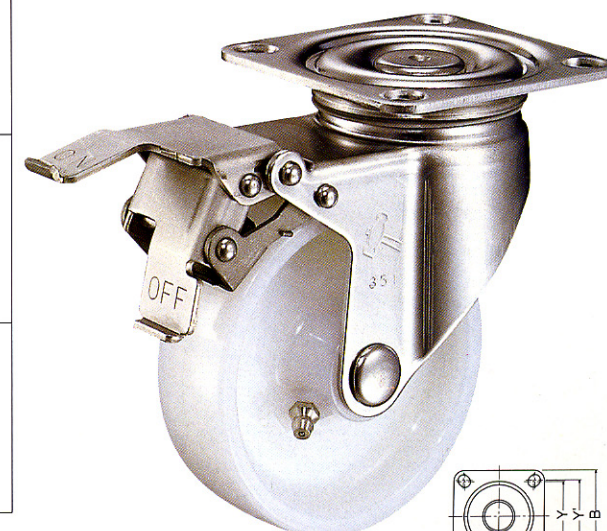

315S-N 100mm

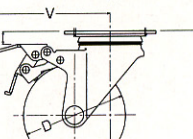
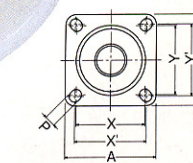

100~150mm

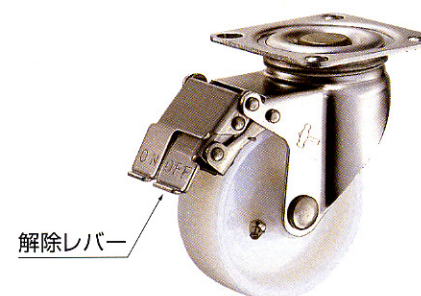

解除レバー

ストッパー作動時

商品記号
の呼び方

品番 品種 車輪 車輪サイズ

315S-N 100mm

315エス の エヌ 100ミリ